

さわやか室内、快適ドライブ。

## 空調

エアコンを注文装備された場合は、添付されている取扱書をご覧ください。

中央、左右吹き出し口は風向きをかえることができます。  
ひざ元吹き出し口はオートエアコンのみ

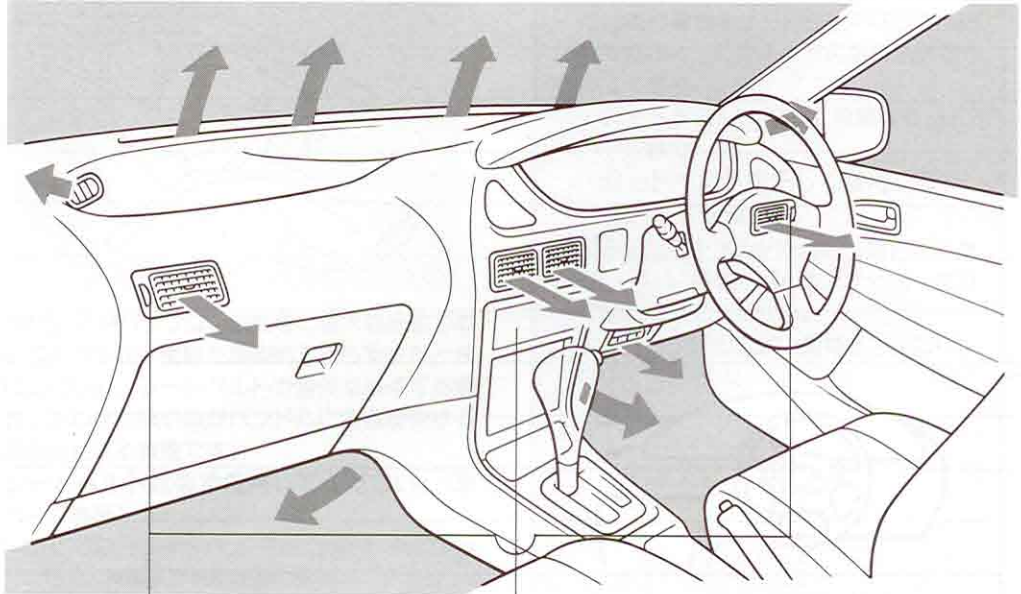

快適空間のために

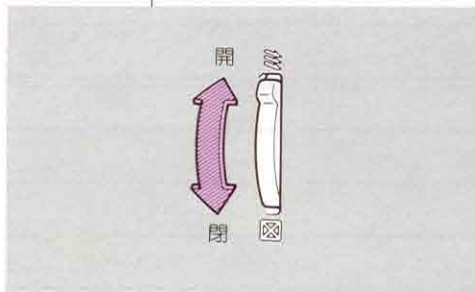

### オートエアコン★

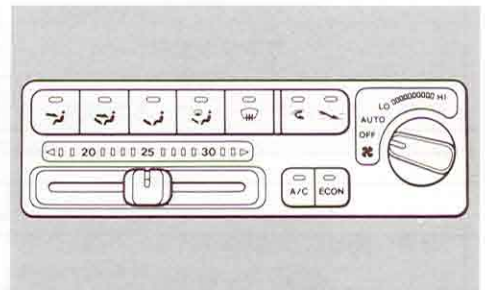

### ヒーター★

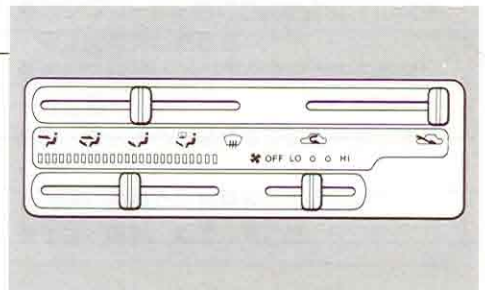

## オートエアコン★

### 通常の使い方

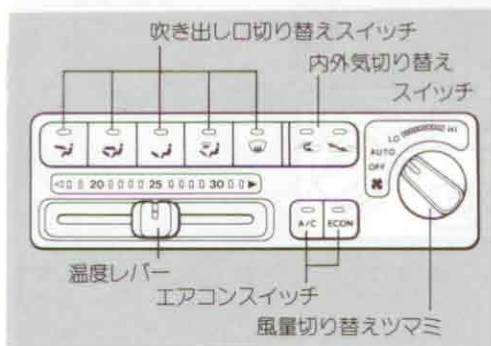

作動を止めたいときは風量切り替えツマミをOFFの位置にします。

- 冷房・除湿効果が悪いときはトヨタ販売店で点検を受けてください。
- エンジンが冷えているときは冷風が吹き出るのを防ぐため、しばらくの間ファンが作動しないことがあります。



アドバイス

- ①温度レバーを希望温度にします。  
設定温度を極端に変更しても希望温度に達する時間は変わりません。
- ②吹き出し口切り替えスイッチを押し好みの位置にします。
- ③風量切り替えツマミをAUTOの位置にします。  
風量が自動調整されます。
- ④エアコンスイッチを押します。  
冷房・除湿機能が作動します。
- ⑤内外気切り替えスイッチを押し  にします。

以上の操作で常に快適な状態に保つことができます。

トンネル内や渋滞など外気がよごれているときや早く冷暖房したいときは内外気切り替えスイッチを押し  にしてください。



アドバイス

## 各スイッチの使い方

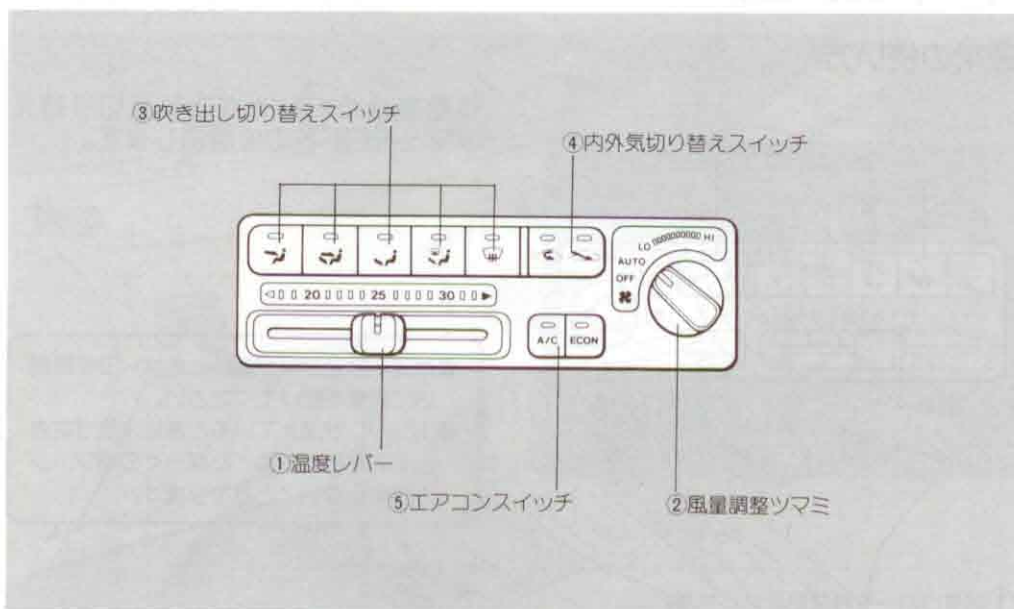

### ①温度レバー

設定温度を18°C~32°Cの間で調整できます。

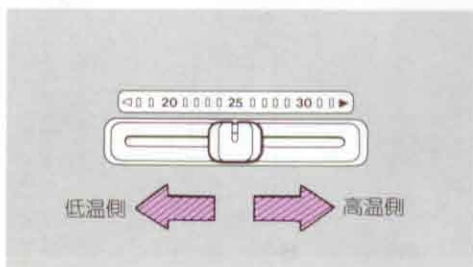

### ②風量切り替えツマミ

風量を切り替えることができます。

- AUTO** : 風量を自動調整し希望温度に保ちます。
- LO** ~ **HI** : 風量を8段階に切り替えることができます
- OFF** : 停止



エンジンが冷えているときや冷風が吹き出るのを防ぐため、しばらくの間ファンが作動しないことがあります。  
(AUTO時)



### ③ 吹き出し口切り替えスイッチ

使用目的にあった吹き出し口にすることができます。

※寒冷地仕様車のみ

使用目的	上半身に送風したいとき	上半身、足元に送風したいとき	足元に送風したいとき
スイッチ			
吹き出し口			
使用目的	足元への送風と窓ガラスの曇りを取りたいとき	窓ガラスの曇りを取りたいとき	
スイッチ			
吹き出し口			

吹き出し口切り替えスイッチを の位置にし、温度レバーを中間位置で使用すれば、暖められた風が足元から、比較的温度の低い風が中央および左右から吹き出します。



アドバイス

### ④ 内外気切り替えスイッチ

外気を車内にいれたり、しゃ断したりできます。

使用目的	表示灯
外気を導入している状態で通常はこの位置でお使いください。	
外気をしゃ断している状態でトンネルや渋滞など外気がよごれているときや早く冷暖房したいとき	

長時間、 にしておくとガラスが曇りやすくなります。



注意

### ⑤ エアコンスイッチ

冷房・除湿能力の切り替えができます。

使用目的	表示灯
急速に冷房や除湿がしたいとき	
通常の冷房や除湿がしたいとき	
停止	

外気温が0°C近くまで下がると作動しません。





アドバイス



### ③吹き出し口切り替えレバー

使用目的にあった吹き出し口にすることができます。

※寒冷地仕様車のみ

使用目的	上半身に送風したいとき	上半身、足元に送風したいとき	足元に送風したいとき
レバー位置			
吹き出し口			
使用目的	足元への送風と窓ガラスの曇りを取りたいとき	窓ガラスの曇りを取りたいとき	
レバー位置			
吹き出し口			



吹き出し口切り替えレバーを  の位置にし、温度レバーを中間位置で使用すれば、暖められた風が足元から、比較的低温の低い風が中央および左右から吹き出します。



アドバイス

### ④内外気切り替えレバー

外気を車内にいれたり、しゃ断したりできます。

使用目的	レバー位置
外気を導入している状態で通常はこの位置でお使いください。	
外気をしゃ断している状態でトンネルや渋滞など外気がよごれているときや早く暖房したいとき	

長時間、 にしておくとガラスが曇りやすくなります。



注意

カーライフを元気にするパートナー。

# オーディオ

## オーディオの上手な使い方

安全運転をさまたげないように適度な音量でお聞きください。

### ラジオ

ラジオの受信は、アンテナの位置が刻々とかわるため電波の強さがかわったり、障害物や電車、信号機などの影響により最良な受信状態を維持することが困難な場合もあります。

### カセット

●ヘッド周辺部(ヘッド、キャプスタン、ピンチローラー)はよごれやすいので1カ月に1回程度はクリーニングテープでクリーニングしてください。



●カセットテープのラベルがはがれかけていたり、ネームテープが貼ってあるカセットテープを使用すると、回転不良やカセットテープを取り出せなくなる場合があります。



●120分テープは、使用しないでください。テープが非常に薄いためカセットデッキに巻き込むおそれがあります。



●カセットテープは直射日光をさけ、必ずケースに入れて保管してください。

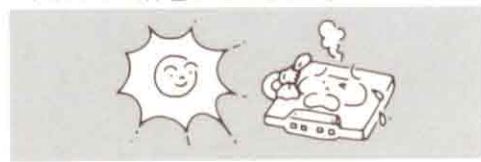

### CD

●このプレーヤーは、下のマークのついたCD以外は使用できません。



●8cmCDを使用するときはアダプターを使用しないでください。

●寒いときや雨降りのときは、車内のガラスが曇るように、プレーヤー内部にも露(水滴)が生ずることがあります。この場合、音がとんだり、再生が停止したりしますので、しばらくの間、換気または除湿してからご使用ください。

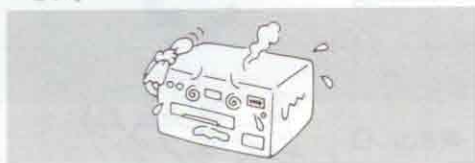

●CDをイジェクト状態のまま長時間放置しないでください。その原因になります。

●悪路走行などで激しく振動した場合、音とびをすることがあります。

●CDは直射日光をさけ、必ずケースに入れて保管してください。



## アンテナ

リヤウィンドウガラスに埋め込まれています。

## オーディオ

「オーディオの使い方」は機種別に説明していますので、あなたのお車に該当するページをお読みください。  
エンジンスイッチがACCまたはONのとき使用できます。

CD、カセット一体AM/FMラジオ★

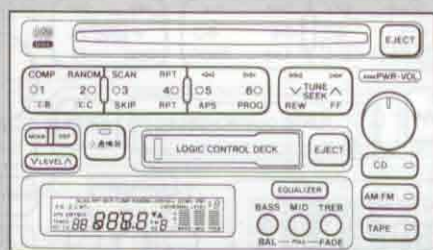

70ページ

カセット一体AM/FMラジオ★

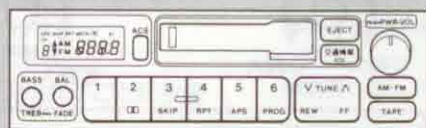

78ページ

★印はグレード\*等により装着の有無が異なります。



# CD、カセット一体AM/FMラジオ

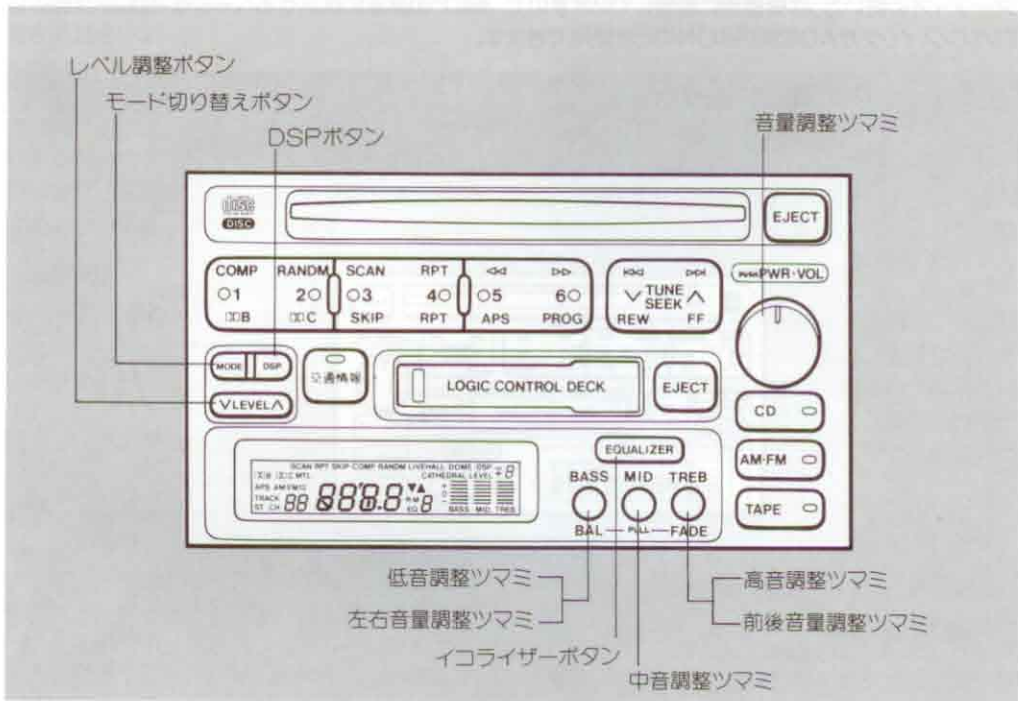

## 音量調整

### ●音量



左右音量、前後音量はツマミを押し、とび出した状態からさらに手前に引いて調整します。

### ●左右音量



### ●前後音量



DSPボタンがOFFのときのみ左右音量、前後音量調整ができます。



## 音質調整

調整ツマミまたはイコライザーボタンで調整できます。

### ■調整ツマミで

ツマミを押し、とび出した状態で調整します。



### ■イコライザーボタンで

あらかじめセットしてある5種類の音質が選択できます。

新車時には表のようにセットしてあります。

ボタンを押すごとに音質が変わります。

表示と働き

表示	働 き
EQ1	強調はされません。(フラット)
EQ2	低音と高音が強調されます。
EQ3	低音が強調されます。
EQ4	高音が強調されます。
EQ5	中音域が強調されます。

## 音場調整

あらかじめセットしてある4種類の音場が選択できます。

新車時には表のようにセットしてあります。

- ① DSPボタンをONにします。  
もう一度押すと解除されます。
- ② モード切り替えボタンを押すごとに音場が変わります。

表示と働き

表示	働 き
HALL	コンサートホールをイメージした音場
LIVE	ライブハウスをイメージした音場
CATHEDRAL	大聖堂をイメージした音場
DOME	スタジアムをイメージした音場

なお、お好みの音質にセットしなおすこともできます。

### ■セットするには

- ① イコライザーボタンを押して、記憶させたい表示(EQ1~EQ5)にします。
- ② 音質調整ツマミでお好みの音質にあわせませす。
- ③ イコライザーボタンをピッと音がするまで押し続けます。

### ■新車時のセット状態にもどすには

- ① イコライザーボタンを押して、もどきたい表示にします。
- ② イコライザーボタンをピッと音が2回(1回目は約2秒、2回目はさらに約8秒)するまで押し続けます。  
すべてのモードをもどすには、さらにピッと音がするまで(約10秒)押し続けます。

なお、お好みのDSPレベル(音場効果量)に調整することもできます。

レベル調整ボタンを押します。

- 強めるときは△側を、弱めるときは▽側を押します。
- 調整したレベルが自動的に記憶されます。

### ■新車時のセット状態にもどすには

- モード切り替えボタンをピッと音がするまで押し続けます。  
すべてのモードをもどすにはさらにピッと音がするまで(約8秒)押し続けます。

## ラジオを聞くには

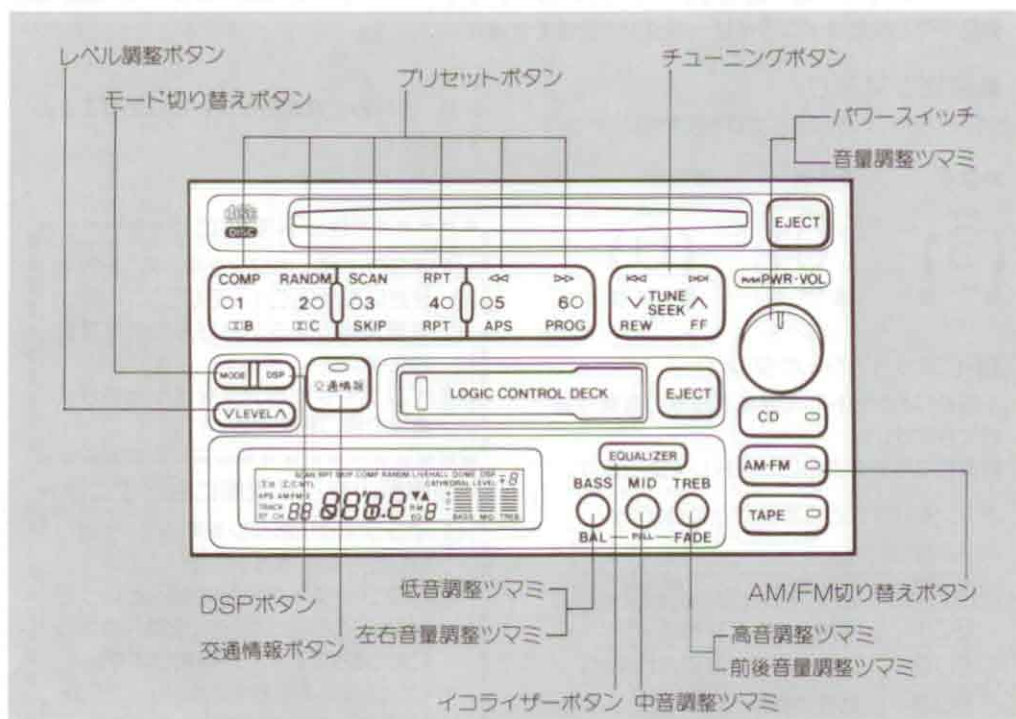

- ① AM/FM切り替えボタンを押してAMまたはFM放送の選択をします。
- ② チューニングボタンまたはプリセットボタンを押して選局します。

### ■ラジオをとめるには

パワースイッチを押します。  
もう一度押すと受信されます。

## 選局するには

### ■チューニングボタンで

△側または▽側を押します。

ピッと音がするまで押し続ける(自動選局)



- 受信したところでとまります。
- 途中でとめたいときはもう一度押します。

受信電波が弱く自動選局できないときは手動で選局してください。

ボンと押す(手動選局)



1ステップずつ変化します。

### ■プリセットボタンで

通常よくお聞きになる放送局をあらかじめ記憶させておくことによりワンタッチで選局できます。

1~6までのボタンの1つを押します。

#### セットするには

- ①記憶させたい放送局をチューニングボタンで受信します。
- ②記憶させたいプリセットボタンをピッと音がするまで押し続けます。

プリセットボタン1つにつきAM1局、FM1、FM2の各1局ずつ記憶させることができます。

## 交通情報を聞くには

交通情報放送を行っている地域で、あらかじめセットしてある交通情報局が受信できます。交通情報ボタンを押します。もう一度押すと解除されます。

- 新車時には1620kHzにセットしてあります。
- 交通情報ボタンで受信中、チューニングボタン、プリセットボタンを押しても切り替わりません。



#### セットするには

- ①チューニングボタンで記憶させたい交通情報局にあわせませす。
- ②交通情報ボタンをピッと音がするまで押し続けます。



アドバイス



アドバイス



アドバイス

## テープを聞くには

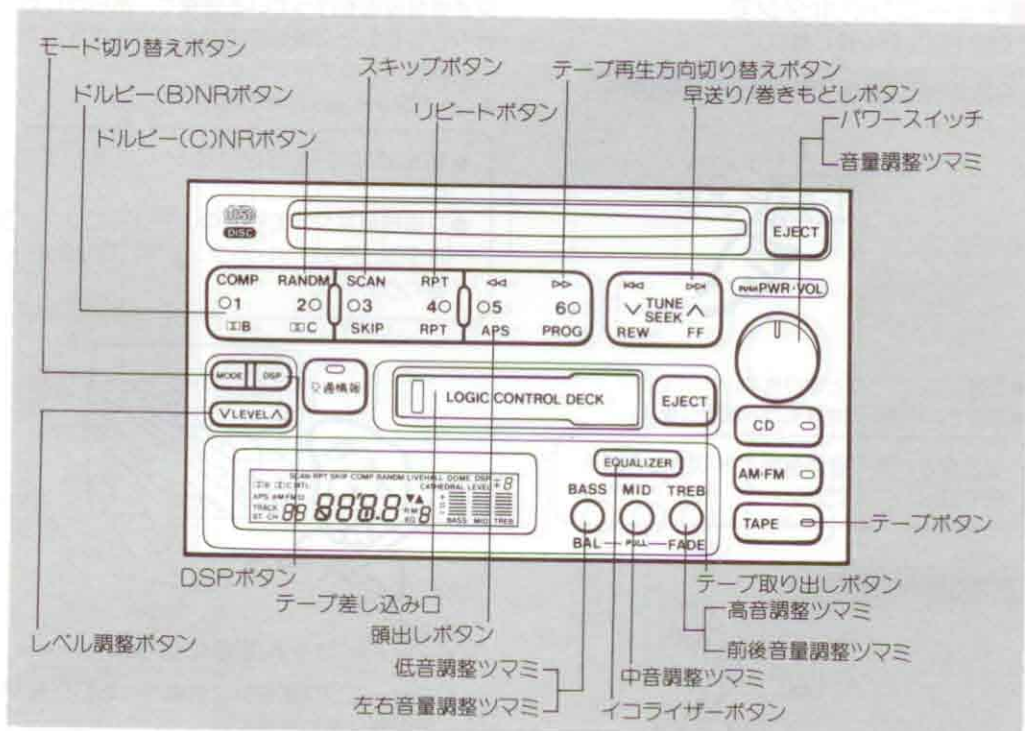

テープ差し込み口にテープを差し込みます。  
テープが差し込まれているときは、テープボタンを  
押します。

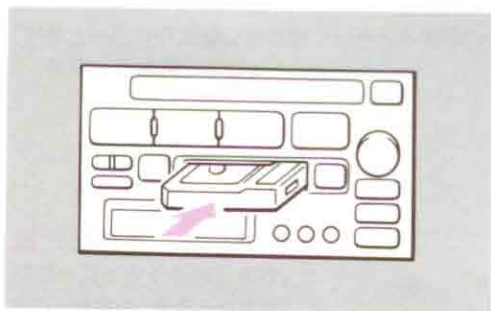

■テープをとめるには  
パワースイッチを押します。  
もう一度押すと再生されます。

■テープを取り出すには  
テープ取り出しボタンを押します。  
テープが自動的に押し出されます。

「ドルビー」(B)NRまたは(C)NRで録音された  
テープを使用するときは

ドルビー(B)NRボタンまたはドルビー  
(C)NRボタンを押します。

もう一度押すと解除されます。

\*ドルビーノイズリダクションはドルビーラボラ  
トリーズライセンスニングコーポレーションから  
の実施権に基づき製造されています。ドルビー、  
DOLBYおよびダブルD記号  は、ドルビー  
ラボラトリーズライセンスニングコーポレーシ  
ョンの登録商標です。

- ドルビー(B)NRとドルビー(C)NR  
は同時に使用できません。
- ドルビー(B)NRは高音域、ドルビー  
(C)NRは中高音域の雑音低減効果が  
あります。



## 再生方向をかえるには

テープ再生方向切り替えボタンを押します。

## 早送り・巻きもどしをするには

早送りがしたいときは早送り／巻きもどしボタンのFF側を、巻きもどしがしたいときはREW側を押します。

とめるときはもう一度押すか、テープボタンを押します。

## 頭出しをするには

いまお聞きになっている曲の前後9曲の中から希望曲の頭出しができます。

- ① 頭出しをしたい曲までの曲数だけ(3曲目の場合は3回)頭出しボタンを押します。  
巻きもどしのときは、いまお聞きになっている曲も曲数に含まれます。
- ② 早送り／巻きもどしボタンを押します。
  - 早送りをするときにはFF側
  - 巻きもどしをするときにはREW側
 解除するときにはもう一度押すか、テープボタンを押します。

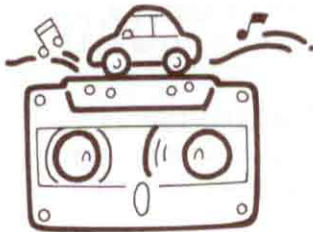

次の場合は正常に作動しないことがあります。

- 曲と曲の間の無音部分が約3秒以下のとき
- 曲と曲の間に雑音があるとき



## 同じ曲を繰り返して聞くには

リピートボタンを押します。  
もう一度押すと解除されます。

次の場合は正常に作動しないことがあります。

- 曲と曲の間の無音部分が約3秒以下のとき
- 曲と曲の間に雑音があるとき



アドバイス

## 無音部分をとばして聞くには

スキップボタンを押します。  
もう一度押すと解除されます。

次の場合は正常に作動しないことがあります。

- 曲と曲の間の無音部分が約15秒以下のとき
- 曲と曲の間に雑音があるとき
- 曲の始めと終わりが明確でないとき



アドバイス

## CDを聞くには

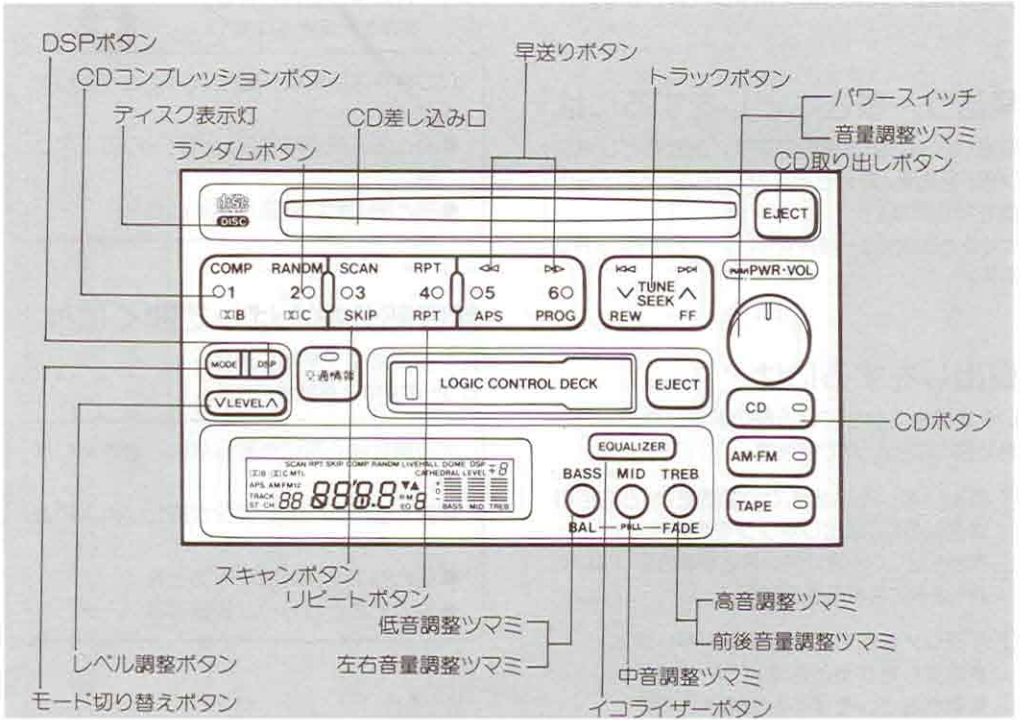

CD差し込み口にCDを差し込みます。  
CDが差し込まれているときは、CDボタンを押します。

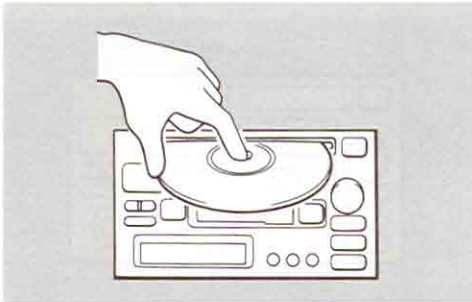

中心の穴と端をはさんで持ち、ラベル面を上にしします。

■CDをとめるには  
パワースイッチを押します。  
もう一度押すと再生されます。

■CDを取り出すには  
CD取り出しボタンを押します。  
CDが自動的に押し出されます。



## 早送りをするには

早送りボタンを押します。

- 進めるときは▶▶側
- もどすときは◀◀側

手を離すと、その位置から再生を始めます。

## スキャンボタンについて

曲の始めの部分を約10秒間つぎつぎに再生します。

- ①スキャンボタンを押します。
- ②希望曲になったらもう一度スキャンボタンを押します。  
その曲の再生を続けます。

## 頭出しをするには

トラックボタンを押して希望の曲番を選びます。

- うしろにあるときは▶▶側
- 前にあるときは◀◀側



## 同じ曲を繰り返して聞くには

リピートボタンを押します。  
もう一度押すと解除されます。

## ランダムボタンについて

CDの中からランダムに選曲し、再生します。

ランダムボタンを押します。  
もう一度押すと解除されます。

## CDコンプレッションボタンについて

室内の騒音などで小さい音が聞きにくいときや、小さい音を聞くために音量が大きくなりすぎるときに使用します。

CDコンプレッションボタンを押します。  
もう一度押すと解除されます。

プレーヤー内部を保護するため、異常が生じたときは自動的にプレーヤーの機能が停止します。

この場合次の処置をしてください。

- ディスク表示灯が赤く点灯していないときは、CDボタンを押してください。
- ディスク表示灯が赤く点灯しているときは、内部の温度が異常上昇していますので、CD取り出しボタンを押してCDを取り出し、ディスク表示灯が消えるまでお待ちください。正常に復帰するとディスク表示灯が消えますので、再度CDを差し込んでください。

以上の操作をしても、機能が停止しているときはトヨタ販売店にご連絡ください。



処置

8cmCDを使用するときはアダプターを使用しないでください。



注意



# カセット一体AM/FMラジオ

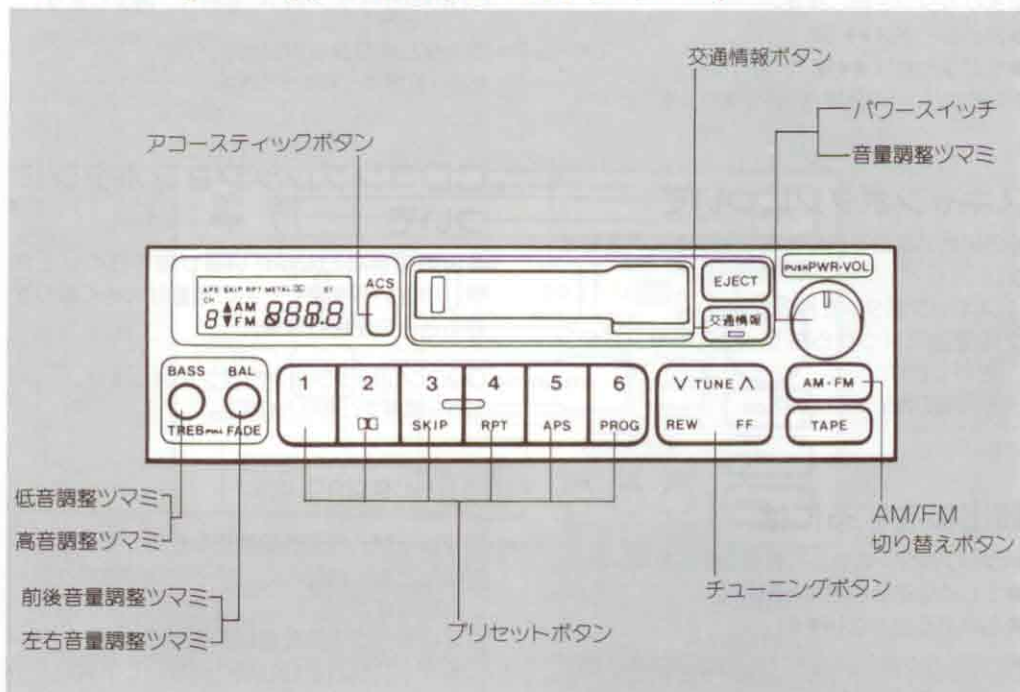

## 音量調整

左右音量はツマミを押し、とび出した状態で調整します。  
前後音量はツマミをさらに手前に引いて調整します。

### ●音量



### ●左右音量



### ●前後音量



## 音質調整

### アコースティックフレイバー

アコースティックボタンを押すごとに音質が変わります。

### 表示と働き

表示	働き
CLASSIC	フラットな音になります。
ROCK	低音が強調されます。
POPS	高音が強調されます。
JAZZ	低音と高音が強調されます。
VOCAL	中音域が強調されます。
DEFEAT	低音、高音調整の手動調整ができます。

### 手動調整

低音はツマミを押し、とび出した状態で調整します。高音はツマミをさらに手前に引いて調整します。

DEFEAT表示のときのみ調整できます。

### ●低音



### ●高音



## ラジオを聞くには

- ①AM/FM切り替えボタンを押してAMまたはFM放送の選択をします。
- ②チューニングボタンまたはプリセットボタンを押して選局します。

### ■ラジオをとめるには

パワースイッチを押します。  
もう一度押すと受信されます。

## 選局するには

### ■チューニングボタンで

△側または▽側を押します。

ピッと音がするまで押し続ける(自動選局)



- 受信したところでとまります。
- 途中でとめたいときはもう一度押します。

受信電波が弱く自動選局できないときは手動で選局してください。

ポンと押す(手動選局)



1ステップずつ変化します。

### ■プリセットボタンで

通常よくお聞きになる放送局をあらかじめ記憶させておくことによりワンタッチで選局できます。

1～6までのボタンの1つを押します。

## セットするには

- ①記憶させたい放送局をチューニングボタンで受信します。
- ②記憶させたいプリセットボタンをピッと音がするまで押し続けます。

- プリセットボタン1つにつきAM1局、FM1局の2局を記憶させることができます。
- バッテリーとの接続が断たれたときは記憶は消去されます。



アドバイス

## 交通情報を聞くには

交通情報放送を行っている地域で、あらかじめセットしてある交通情報局が受信できます。交通情報ボタンを押します。もう一度押すと解除されます。

- 新車時には1620kHzにセットしてあります。
- 交通情報ボタンで受信中、チューニングボタン、プリセットボタンを押しても切り替わりません。



アドバイス

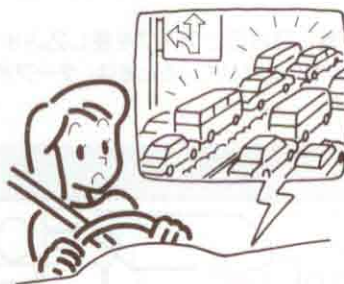

## セットするには

- ①チューニングボタンで記憶させたい交通情報局にあわせませす。
- ②交通情報ボタンをピッと音がするまで押し続けます。

バッテリーとの接続が断たれたときは1620kHzになります。



アドバイス

## テープを聞くには

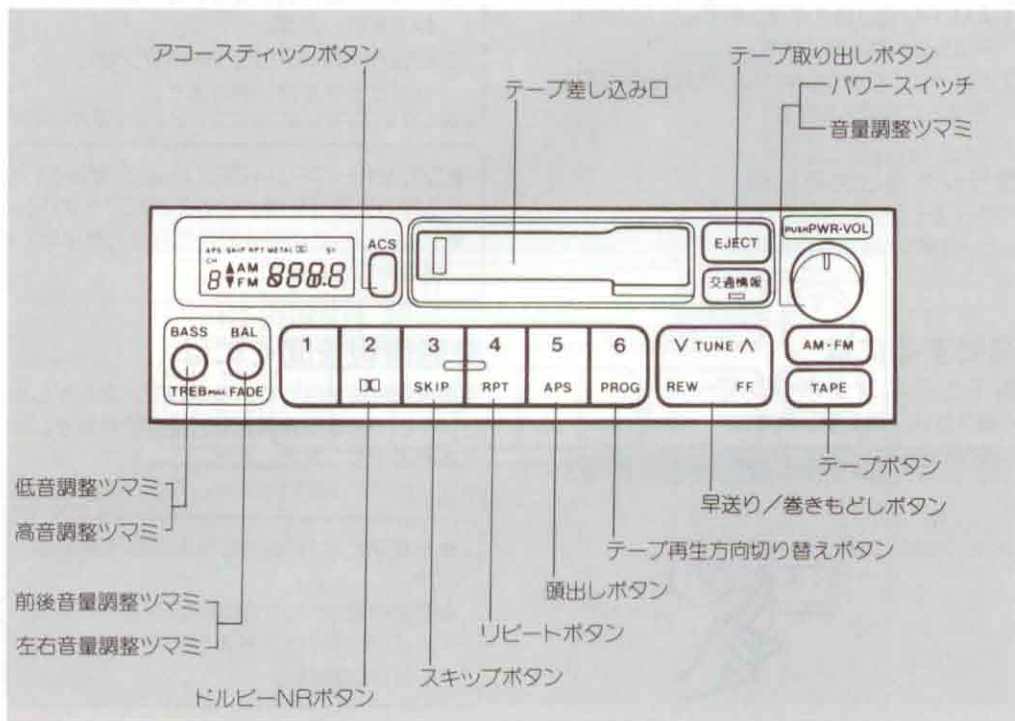

テープ差し込み口にテープを差し込みます。  
テープが差し込まれているときは、テープボタンを  
押します。

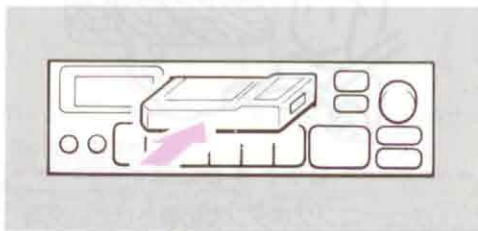

■**テープをとめるには**  
パワースイッチを押します。  
もう一度押すと再生されます。

■**テープを取り出すには**  
テープ取り出しボタンを押します。  
テープが自動的に押し出されます。

### ドルビー®(B)NRで録音された テープを使用するときは

ドルビーNRボタンを押します。  
もう一度押すと解除されます。  
※ドルビーノイズリダクションはドルビーラボラ  
トリーズライセンスングコーポレーションから  
の実施権に基づき製造されています。ドルビー  
DOLBYおよびダブルD記号は、ドルビー  
ラボラトリーズライセンスングコーポレーショ  
ンの登録商標です。

# 室内楽

## 再生方向をかえるには

テープ再生方向切り替えボタンを押します。

## 早送り・巻きもどしをするには

早送りがしたいときは早送り／巻きもどしボタンのFF側を、巻きもどしがしたいときはREW側を押します。

とめるときはもう一度押すか、テープボタンを押します。

## 頭出しをするには

いまお聞きになっている曲の前後9曲の中から希望曲の頭出しができます。

- ① 頭出しをしたい曲までの曲数だけ(3曲目の場合は3回)頭出しボタンを押します。  
巻きもどしときは、いまお聞きになっている曲も曲数に含まれます。
- ② 早送り／巻きもどしボタンを押します。
  - 早送りをするときはFF側
  - 巻きもどしをするときはREW側
 解除するときはもう一度押すか、テープボタンを押します。

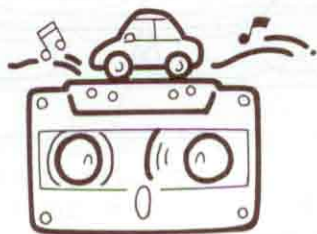

次の場合は正常に作動しないことがあります。

- 曲と曲の間の無音部分が約3秒以下のとき
- 曲と曲の間に雑音があるとき

## 同じ曲を繰り返して聞くには

リピートボタンを押します。

もう一度押すと解除されます。

次の場合は正常に作動しないことがあります。

- 曲と曲の間の無音部分が約3秒以下のとき
- 曲と曲の間に雑音があるとき



アドバイス

## 無音部分をとばして聞くには

スキップボタンを押します。

もう一度押すと解除されます。

次の場合は正常に作動しないことがあります。

- 曲と曲の間の無音部分が約15秒以下のとき
- 曲と曲の間に雑音があるとき
- 曲の始めと終わりが明確でないとき



アドバイス



アドバイス

とても便利な小物たち。

## 室内装備

### サンバイザー

横からの日差しがまぶしいときは側面にまわすこともできます。

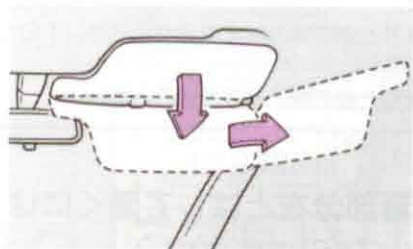

### バニティーミラー

運転席サンバイザーの裏側にあります。

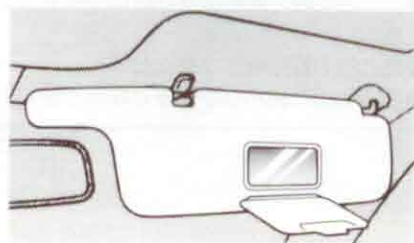

### 室内灯

#### ■フロント

ON ……ドアの開閉に関係なく点灯します。  
OFF……ドアの開閉に関係なく消灯します。  
DOOR…ドアを開けたとき点灯し、閉じると消灯します。(開けたドア側ランプのみ)

ムーンルーフ付き車を除く



ムーンルーフ付き車

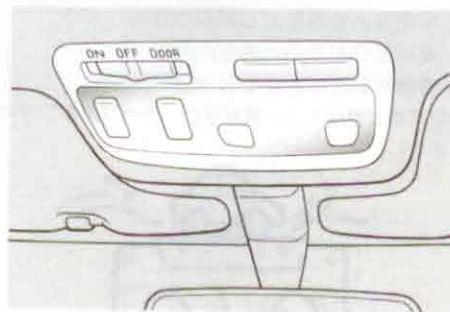

#### ■リヤ

リヤドアを開けると点灯し、閉じると消灯します。  
(開けたドア側ランプのみ)

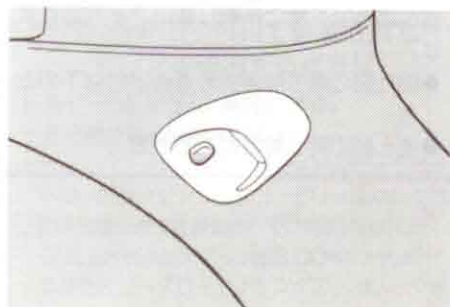

## スポットライト

### ■フロント

スイッチを押すと点灯します。  
もう一度押すと消灯します。

ムーンルーフ付き車を除く

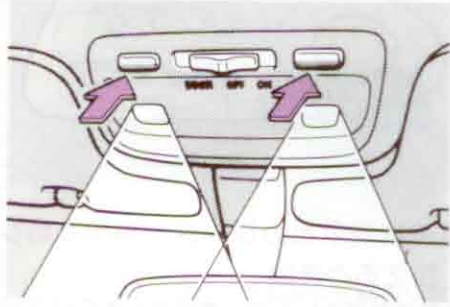

ムーンルーフ付き車

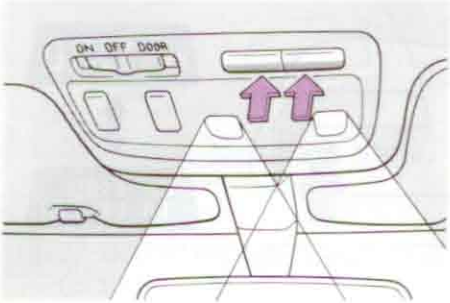

### ■リヤ

スイッチを押すと点灯します。  
もう一度押すと消灯します。

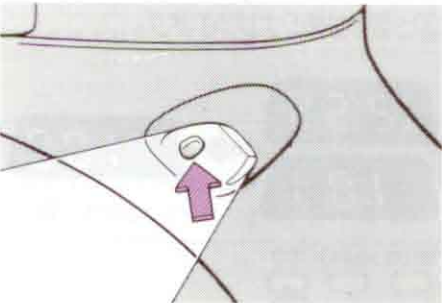

## イルミネーテッドエントリーシステム

エクストラパッケージ

ドアの開閉と連動してエンジンキー照明が点灯・消灯します。  
ドアを開けると点灯し、閉じると数秒後に消灯します。

## 時計

### エクストラパッケージを除く

エンジンスイッチがACCまたはONのとき時刻が表示されます。



### ■時報にあわせるときは

:00 ボタンを押すと時刻は次のように修正されます。

- 0～29分は切り下げられます。
- 30～59分は切り上げられます。

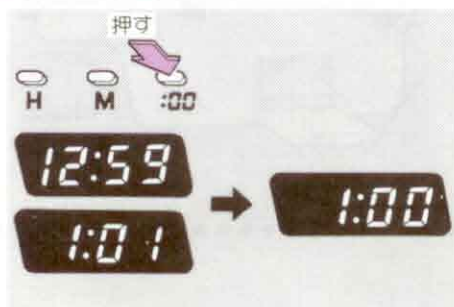

### ■“時” “分”を調整するときは

Hボタンを押すと“時”、Mボタンを押すと“分”が早送りされます。

### エクストラパッケージ

エンジンスイッチがACCまたはONのとき時刻およびカレンダーが表示されます。

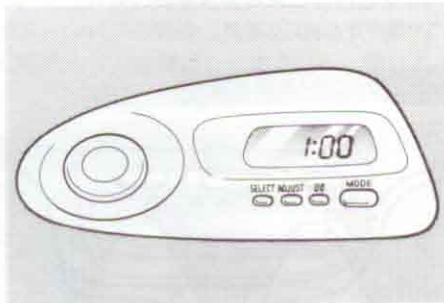

### ■時刻表示とカレンダー表示を切り替えるときは

時刻またはカレンダー表示のときにMODEスイッチを押すと切り替わります。

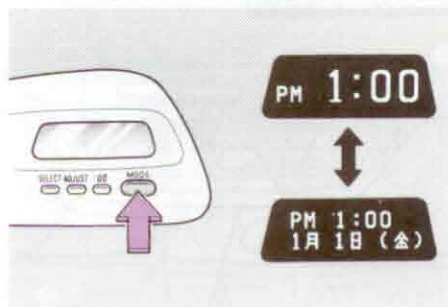

### ■時報にあわせるときは

時刻またはカレンダー表示のときに :00 ボタンを押すと時刻は次のように修正されます。

- ・ 0～29分は切り下げられます。
- ・ 30～59分は切り上げられます。

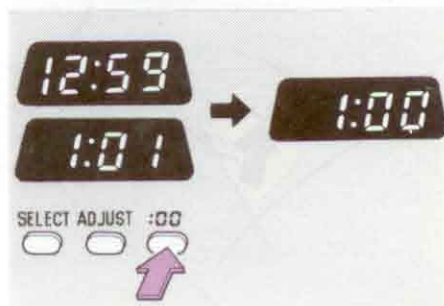

### 時刻およびカレンダーを調整 するときは

- ① SELECTスイッチを押して調整したい箇所に罫みをセットします。スイッチを押すごとに調整する箇所がかわります。

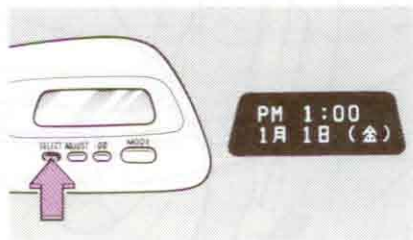

- ② ADJUSTスイッチを押して調整します。

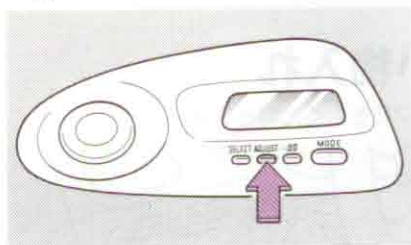

- ③ 罫みの表示が消えるまでSELECTスイッチを押します。

時刻は時刻表示のときにも調整できません。

警告表示が点灯したときは、46ページの「マルチインフォメーションディスプレイ」をご覧ください。

## グローブボックス

レバーを引くと開きます。

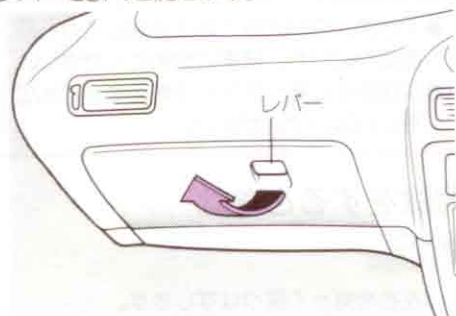

## シガレットライター

エンジンスイッチがACCまたはONのとき使用できます。

押し込んだあと、とび出すまで待ちます。

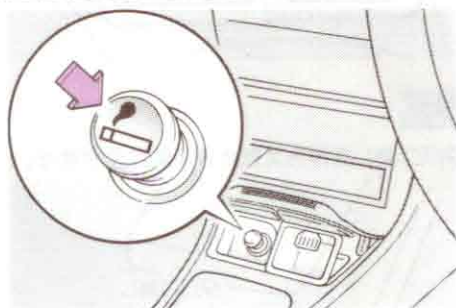

- 押さえつけたままにしないでください。
- 他車のシガレットライターを差し込まないでください。
- ソケットからはトヨタ純正品以外の電気製品の電源を取り出さないでください。

注意



アドバイス



アドバイス





注意

## 灰皿 スデとホてーロウ

- マッチ、タバコなどの火は消してから灰皿の中に入れ、確実に閉めてください。
- 灰皿の中に紙くずなどの燃えやすいものをいれないでください。

### 掃除をするときは

#### フロント

本体左右を持って取りはずします。

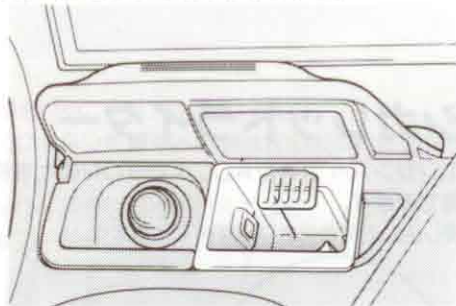

#### リヤ

タバコ消しを押さえたまま手前に引きます。



## コンソールボックス

フタを開けると使用できます。

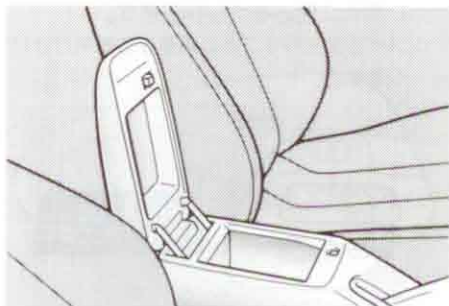

## 小物入れ

ツマミを引くと開きます。

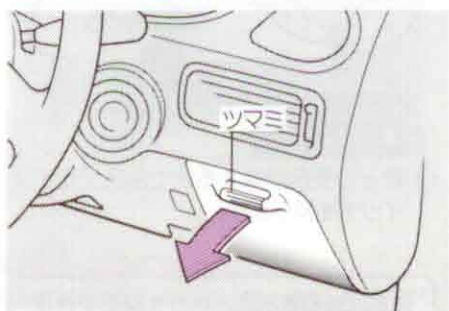

シートを倒せば、広い荷室に。

## ラゲージスペース

リヤシートの背もたれを倒せば長い物(ギターなど)も積むことができます。

シートをもとにもどしたときは確実に固定されていることを確認してください。

固定ボタンを押して、背もたれを前に倒します。

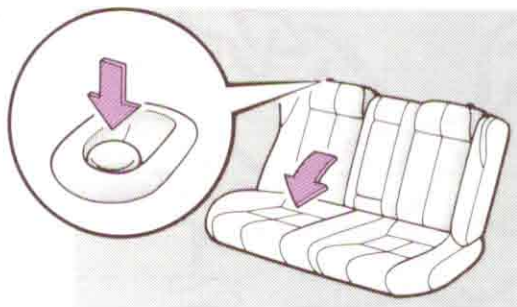

注意

MEMO

スーパースピーヤ

Lined writing area with horizontal lines and faint background illustrations of a car and a person.